

Schüco ASE 51 PD

Sistemi scorrevoli in alluminio panoramici



Schüco ASE 51 PD



Il sistema in alluminio Schüco ASE 51 PD (Aluminium Sliding Element 51 mm Panorama Design) unisce la praticità di utilizzo all'estetica, con la massima semplicità di costruzione e di posa.

Questo sistema panoramico rende possibile la realizzazione di vetrate scorrevoli di grandi dimensioni (con grandezza dell'anta fino a 2900X2750 mm e peso fino a 400 Kg) e dalla massima trasparenza.

Dal punto di vista del design, i profili estremamente snelli e il montante centrale di soli 32 mm consentono di inserire con discrezione lo scorrevole in qualsiasi contesto architettonico e stilistico, per dar vita ad ampie superfici vetrate e trasparenti, con ambienti luminosi, che aumentano il comfort abitativo. Inoltre la soglia piana "0-Level" elimina le barriere architettoniche, annullando ogni rischio d'inciampo e garantendo un accesso agevolato a qualsiasi utente.

La nuova maniglia Schüco permette lo sblocco dell'anta con una rotazione ridotta ad appena 20°; ciò permette di seguire la naturale ergonomia della mano e del polso, per un movimento intuitivo e leggero. Leggerezza e fluidità di movimento sono ottenuti anche grazie all'utilizzo di un nuovo sistema di carrelli, che eliminano rumore e vibrazioni.



Soglia piana (Zero Level)

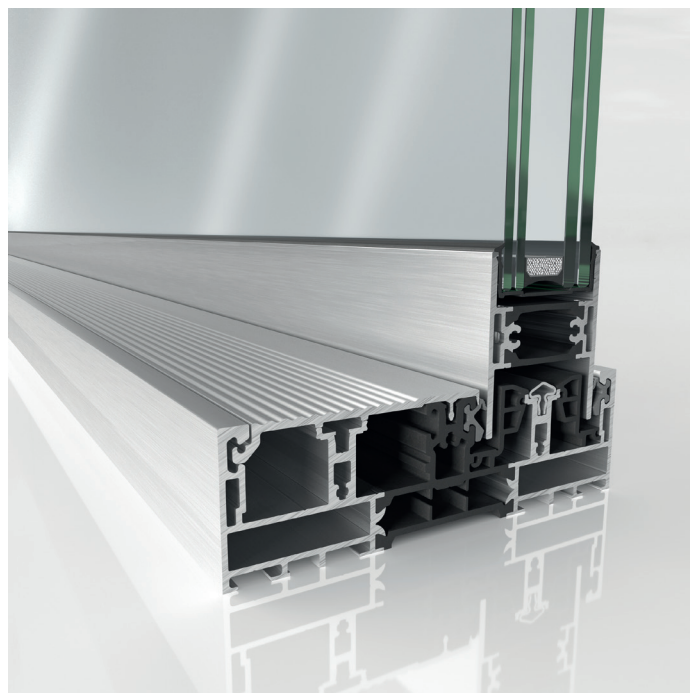

Dettaglio soglia piana (Zero Level)

Schüco ASE 51 PD permette di realizzare un sistema scorrevole minimale, con i profili molto snelli. Il telaio perimetrale può essere incassato nella muratura ed è possibile realizzare la soglia completamente piana, in modo da massimizzare la quantità di superficie vetrata facilitando l'ingresso della luce naturale negli ambienti, a vantaggio non solo del benessere psicofisico, ma anche di un maggior risparmio energetico. La soglia 0-level elimina inoltre ogni confine con l'esterno, realizzando uno spazio senza alcuna barriera.

La modularità del sistema mette a disposizione numerose soluzioni e varianti costruttive, tra le quali anche la soglia ribassata da 25 mm, ideale in caso di ristrutturazione. L'estetica delle ante è ulteriormente arricchita dall'aspetto incorniciato dato dalle ante con spessore in vista laterale di 54 mm e superiore di 45 mm.

Gli ingombri minimali di questo sistema sono completati da profilo centrale che lascia in vista soli 32 mm di alluminio.



Montante centrale snello

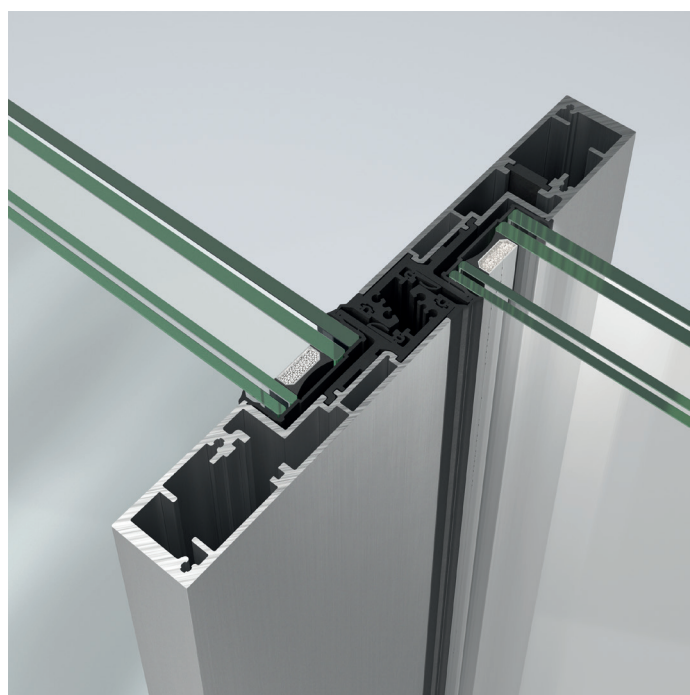

Dettaglio montante centrale snello

Minimale e raffinato, il nuovo scorrevole Schüco ASE 51 PD prevede un esclusivo sistema di chiusura completamente integrato nell'anta, dotato di meccanismo di movimentazione dal design lineare e moderno. La nuova maniglia Schüco permette lo sblocco dell'anta con una rotazione ridotta ad appena 20°: ciò permette di seguire la naturale ergonomia della mano e del polso, per un

movimento intuitivo e leggero.

La nuova maniglia coniuga la funzionalità con il design, integrandosi perfettamente nei profili molto snelli del sistema scorrevole.

Le diverse serrature disponibili, fino a tre punti di chiusura permettono di realizzare serramenti con elevati standard di sicurezza contro i tentativi di effrazione.



Maniglia



Maniglia aperta

Tipologie di apertura

Tipologia a 2 rotaie

Tipo 2A

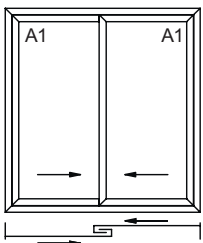

Tipo 2A/1

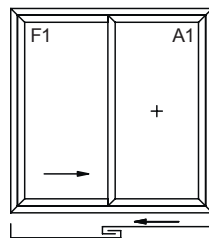

Tipo 2B

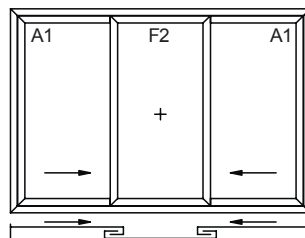

Tipo 2D

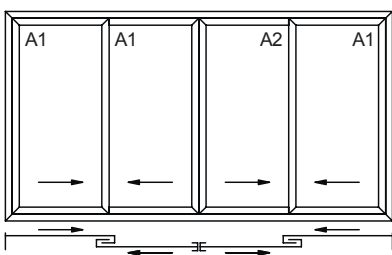

Tipo 2D/1

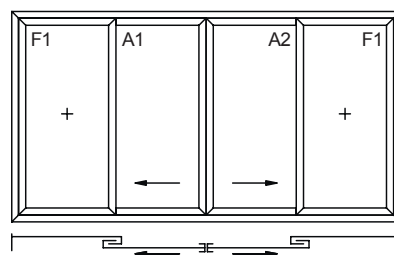

Caratteristiche tecniche

Caratteristiche e vantaggi

Sistema per elementi scorrevoli ad alto isolamento termico che unisce il design curato in ogni dettaglio al comfort di utilizzo. L'ottima trasparenza garantita dai profili snelli è ottenuta con una costruzione intuitiva, modulare ed altamente efficiente.

Movimentazione leggera e fluida

- Sforzo di manovra ridotto, anche con ante di dimensioni massime
- Rumore e vibrazioni di scorrimento eliminati, grazie all'assenza di contatto tra spazzole e anta ed ad un innovativo sistema di guarnizioni
- Fluidità di movimento, grazie ai carrelli integrati nell'anta che migliorano anche la gestione del peso dell'anta stessa
- Manutenzione veloce, con i carrelli regolabili senza smontare l'anta stessa

Soglia

- Completa eliminazione delle barriere architettoniche grazie alla soglia "0-level"
- Sistema di drenaggio dell'acqua integrato ad alte prestazioni (per tenute fino a 600 Pa)
- Ulteriore soglia ribassata da 25 mm, ideale per gli interventi di ristrutturazione

Ingombri

- Telaio fisso perimetrale a scomparsa, completamente incassabile nella muratura
- Elegante aspetto con anta incorniciata, con viste laterali da 54 mm e superiore da 45 mm
- Montante centrale snello, con soli 32 mm di spessore in vista
- Profondità costruttiva base del profilo di anta di 51 mm

Meccanismo di chiusura

- Nuova maniglia Schüco, con design minimale ed ergonomico
- Innovativo movimento di apertura e chiusura con rotazione ridotta ad appena 20°
- Dispositivi di chiusura completamente integrati: chiusura nel nodo centrale oppure in quelli laterali, fino a tre punti di chiusura

Anta

- Ante con specchiature importanti, fino a 2900 mm di larghezza e 2750 mm di altezza
- Sistema di vetraggio modulare, con vetri fino a 42 mm
- Peso complessivo dell'anta fino a 400 kg

Test e norme	
Isolamento termico U_w secondo UNI EN ISO 10077-2*	$\geq 1,3 \text{ W/m}^2\text{K}$
Resistenza al carico del vento secondo UNI EN 12210	Fino a classe C3
Tenuta all'acqua secondo UNI EN 12208	Fino a classe 9A
Permeabilità all'aria secondo UNI EN 12207	Fino a classe 4
Isolamento acustico secondo UNI EN ISO 140-3	Fino a 41 dB
Antieffrazione secondo ENV 1627	Fino a RC2
Sforzi di manovra secondo UNI EN 13115	10 kg stacco - 8 kg movimento

(*Base di calcolo: Tipo 2A/1 | Dimensioni dell'elemento: BxH 2900x2400 mm | Vetro: $U_g=0,9 \text{ W/m}^2\text{K}$, $\Psi_i=0,036 \text{ W/m}$ **In funzione della tipologia di apertura)

Schüco ASE 51 PD

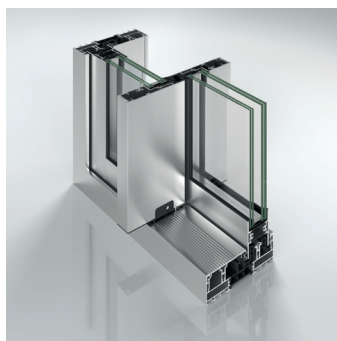

Schüco - Soluzioni di sistema per finestre, porte e facciate.

Con una rete di Partner internazionali, architetti, progettisti e investitori, Schüco realizza soluzioni per l'involucro edilizio (finestre, porte e facciate) che mettono al centro l'uomo e le sue esigenze, in equilibrio tra natura e tecnologia. I sistemi per finestre, porte e facciate Schüco soddisfano i massimi requisiti di design, comfort e sicurezza, riducendo allo stesso tempo le emissioni di CO₂ e migliorando l'efficienza energetica degli

edifici, nel rispetto per l'ambiente. Attraverso le sue divisioni (Involucro Edilizio in alluminio; PVC), l'azienda fornisce prodotti mirati per nuove costruzioni e ristrutturazioni, capaci di soddisfare le esigenze delle persone, in ogni parte del mondo. Inoltre supporta tutti i soggetti coinvolti con un'ampia gamma di servizi, a ogni livello del processo costruttivo. Schüco è presente in oltre 80 Paesi con 5.600 dipendenti e 12.000 aziende Partner e nel 2019 ha totalizzato un fatturato di circa 1,7 miliardi di Euro.

Schüco International Italia srl

www.schueco.it

SCHÜCO