

Innovative Raumgestaltungssysteme

Innovative room design systems

Technische Daten & Planungsgrundlagen
Technical data & planning documentation



Lebenswelten im Wandel

Changing living spaces



Nichts ist so beständig wie die Veränderung. Das gilt auch für Bedürfnisse an die Gestaltung Ihrer Wohn- und Arbeitsräume. Mit den innovativen Möbelsystemen von Schüco liefern wir Ihnen eine breite Auswahl von Möglichkeiten, um Ihre ganz persönliche Lebenssituation immer wieder neu zu denken. Funktionalität und Ästhetik gehen dabei stets Hand in Hand. Und dank der großen Palette an Zubehör planen Sie Ihre Raumgestaltung flexibel und individuell.

Nothing is as constant as change. This also applies to your needs when designing your living and working spaces. With the innovative furniture systems from Schüco, we provide you with a wide selection of options with which to rethink your own personal living situation time and again. Functionality and aesthetics go hand in hand here. And thanks to the wide range of accessories, you can design your space flexibly and individually.

Aluminium-Trennwandsystem Schüco Interior AP VS 43

Schüco Interior AP VS 43 aluminium partition wall system

Maximale Variabilität für unterschiedlichste Bau- und Raumanforderungen bietet Ihnen das Trennwandsystem Schüco Interior AP VS 43. Nicht zuletzt dank der universellen Füllungslagerung, einer Schüco Eigenentwicklung, können verschiedenste Materialien in einem Profilsystem miteinander verbunden werden. Mit der modularen Bauweise ergeben sich zahllose Varianten für alle Erfordernisse. Ob im Büro, im Hotel oder im privaten Wohnbereich ist hohe Transparenz für Ihre persönlichen Designansprüche garantiert.

The Schüco Interior AP VS 43 partition wall system offers you maximum versatility for the most diverse building and space requirements. Not least thanks to the universal infill fixture, an in-house development by Schüco, which enables the widest range of materials to be combined in one profile system. The modular construction method results in countless variations to meet any requirements. Whether in an office, a hotel or a private home, it guarantees a high level of transparency for your personal design ambitions.



Entdecken Sie unser
Trennwandsystem
Discover our
partition wall system

Die Vorteile auf einen Blick The benefits at a glance

- Höchste Variabilität bei minimalem Einsatz von Profilvarianten
 - Effiziente und einfache Montage vor Ort
 - Straffe Lagerhaltung durch die optimierte Anzahl an Profilvarianten
 - Einsatz verschiedener Türbandlösungen
 - maximale Systemhöhe von bis zu 4000 mm (3500 mm inklusive Absturzsicherung)
 - stufenloser Einsatz verschiedener Glasstärken von 10 - 45 mm
- Maximum variability with a minimal number of profile options
 - Efficient and simple installation on site
 - The optimised number of profile options streamlines storage
 - Use of various door hinge solutions
 - Maximum system height of 4000 mm (3500 mm including safety barrier)
 - Use of any glass thickness from 10 - 45 mm

Technische Daten Technical data

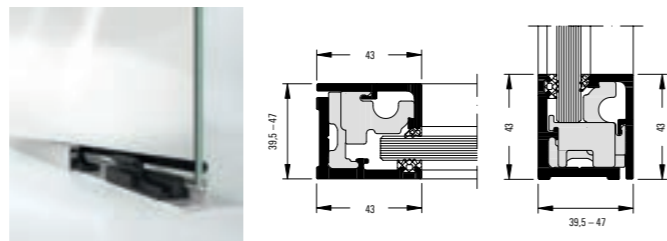

Ausführung S Design S

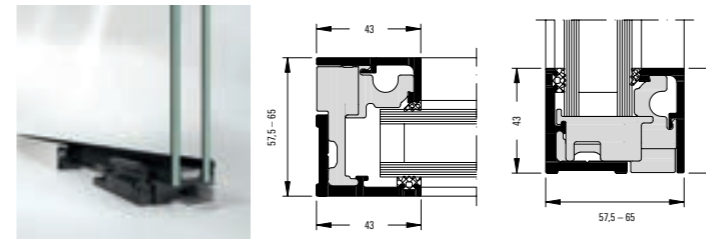

Ausführung L Design L

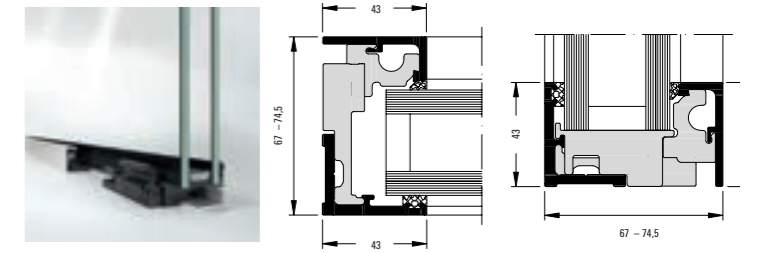

Ausführung XL Design XL

Schüco Interior AP VS 43 **ST**

Glas- bzw. Füllungsstärken Glass or infill thickness	10,0 mm – 17,5 mm 10.0 mm – 17.5 mm	28,0 mm – 35,5 mm 28.0 mm – 35.5 mm	37,5 mm – 45,0 mm 37.5 mm – 45.0 mm
Bautiefe (abhängig von der Glas- bzw. Füllungsstärke) Basic depth (dependent on the glass or infill thickness)	39,5 mm – 47,0 mm 39.5 mm – 47.0 mm	57,5 mm – 65,0 mm 57.5 mm – 65.0 mm	67,0 mm – 74,5 mm 67.0 mm – 74.5 mm
Baubare Größen Size options	Max. Systemhöhe: 4000 mm Max. Systembreite: keine Abgrenzung Min. Systemhöhe bei Absturzicherung: 2000 mm Max. Systemhöhe bei Absturzicherung: 3500 mm Max. system height: 4000 mm Max. system width: No restriction Min. system height with safety barrier: 2000 mm Max. system height with safety barrier: 3500 mm	4000 mm keine Abgrenzung keine Absturzicherung möglich (bitte Ausführung S verwenden) keine Absturzicherung möglich (bitte Ausführung S verwenden) 4000 mm No restriction Safety barrier not possible (please use S design) Safety barrier not possible (please use S design)	4000 mm keine Abgrenzung in Planung in Planung 4000 mm No restriction in planing in planing
Schalldämmung Glas R_w-Wert Glas 42 dB Sound reduction of glass R _w value of glass 42 dB	Schalldämmung Element: Sound reduction of unit:	(Elementgröße B x H: 1053 x 2800 mm) R _w -Wert 40 dB (Festfeld) (Unit size W x H: 1053 x 2800 mm) R _w value of 40 dB (fixed light)	(Elementgröße B x H: 1230 x 1480 mm) R _w -Wert 45 dB (Festfeld) (Unit size W x H: 1230 x 1480 mm) R _w value of 45 dB (fixed light)
Einsetzbare Füllungen Infills that can be used	Einscheiben-Sicherheitsglas, Verbundsicherheitsglas, Holzpaneele, Verbundwerkstoffe, Akkustikelemente Toughened safety glass, laminated safety glass, wood panels, composite materials, acoustic units		Isolierverglasung, Holzpaneele, Verbundwerkstoffe, Akkustikelemente Insulating glass, wood panels, composite materials, acoustic units
Glas- bzw. Füllungsgrößen Glass or infill sizes	Max. Breite: 1500 mm Min. Breite: 500 mm Max. width: 1500 mm Min. width: 500 mm	1500 mm 500 mm 1500 mm 500 mm	1500 mm 500 mm 1500 mm 500 mm
Öffnungsvarianten Opening types	Drehflügeltür mit Oberlicht, raumhohe Drehflügeltür, siehe Planungshinweise Side-hung door with toplight, floor-to-ceiling side-hung door, see planning instructions		Drehflügeltür mit Oberlicht, raumhohe Drehflügeltür, siehe Planungshinweise Side-hung door with toplight, floor-to-ceiling side-hung door, see planning instructions
Optionen Options	Sichtbare und verdeckt liegende Türbänder, Pfosten-/Trägerprofil mit integrierter Kabelführung für den Einbau von z.B. Screens, Panels, elektronischen Zutrittssystemen, Möbelstücken und Regalsystemen Visible and concealed door hinges, mullion/load-bearing profile with integrated cable guide for installing e.g. screens, panels, electronic access systems, items of furniture and shelving systems		Verdeckt liegende Türbänder, Pfosten-/Trägerprofil mit integrierter Kabelführung für den Einbau von z.B. Screens, Panels, elektronischen Zutrittssystemen, Möbelstücken und Regalsystemen Concealed door hinges, mullion/load-bearing profile with integrated cable guide for installing e.g. screens, panels, electronic access systems, items of furniture and shelving systems
Montagemöglichkeiten Installation options	Wand, Boden, Decke, 90° Raumecke, T-Stoß Wall, floor, ceiling, 90° room corner, T-joint		Wand, Boden, Decke, 90° Raumecke, T-Stoß Wall, floor, ceiling, 90° room corner, T-joint

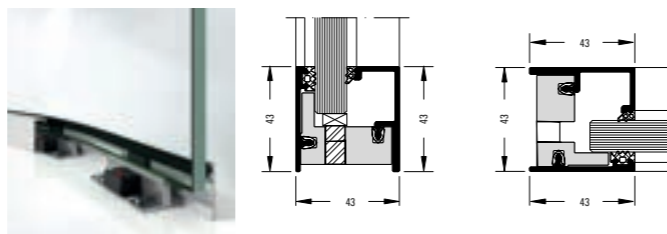

Ausführung S Design S

Schüco Interior AP VS 43 **CD**

Glas- bzw. Füllungsstärken Glass or infill thickness	13,5 mm 13.5 mm	Einsetzbare Füllungen Infills that can be used	Gebogenes Verbundsicherheitsglas Curved laminated safety glass
Bautiefe Basic depth	43,0 mm (bei Glasstärke 13,5 mm) 43.0 mm (with glass thickness of 13.5 mm)	Glas- bzw. Füllungsgrößen Glass or infill sizes	Max. Breite: 1500 mm, Min. Breite: 500 mm Max. width: 1500 mm, Min. width: 500 mm
Baubare Größen Size options	Max. Systemhöhe: 3.500 mm Min. Radius: 400 mm Max. Radius: 900 mm Max. system height: 3500 mm Min. radius: 400 mm Max. radius: 900 mm	Öffnungsvarianten Opening types	–
Schalldämmung Glas Sound reduction of glass	Schalldämmung Element Sound reduction of unit	Optionen Options	Pfosten-/Trägerprofil mit integrierter Kabelführung für den Einbau von z.B. Möbelstücken oder Regalsystemen Mullion/load-bearing profile with integrated cable guide for installing e.g. items of furniture or shelving systems



Türbeschläge

Door fittings



Standardband Standard hinge



- Standardband für Basiszargen
- Visible hinge technology
- Für Glasstärken 8 mm und 10 mm verwendbar
- Dank Klemmtechnik variabel positionierbar in der Zarge
- Keine Bearbeitung der Zargen vor der Montage der Bänder
- Standard hinge for basic frame trims
- Visible hinge technology
- Can be used for glass thicknesses of 8 mm and 10 mm
- Variable positioning in the frame trim thanks to clamping technology
- No processing of frame trims prior to installing the hinges

Beschlagset Fittings kit



- Beschlagset je nach Anforderung in den Varianten Office (Objektbau) sowie Studio (Privatbereich) erhältlich
- Bestehend aus Bändern und Türdrückern mit Schüco Branding
- Türdrücker in den Designs L-Form und Return erhältlich
- Oberflächen C35 Schwarz oder EV1 Aluminium, weitere Oberflächen und Pulverbeschichtung auf Anfrage
- Fittings kit for every requirement for offices
- Consists of hinges and door handles with Schüco branding
- Door handles available in L-shaped and return designs
- C35 black or EV1 aluminium surface finishes, other surface finishes and powder coating on request



Verdeckt liegendes Glastürband Concealed glass door hinge



- Verdeckt liegendes Band für Premiumzargen
- Elegante Bandtechnik für flächenbündige Glastüren
- Für Glasstärken 8 mm und 10 mm verwendbar
- Dank Klemmtechnik ist das Türblatt variabel positionierbar
- Auch ohne Schlosskasten nutzbar
- Concealed hinge for premium frame trims
- Elegant hinge technology for flush-fitted glass doors
- Can be used for glass thicknesses of 8 mm and 10 mm
- Variable positioning of the door leaf thanks to clamping technology
- Can also be used without a lock case

Schiebetürbeschlag Sliding door fitting



- Beschlag für automatisch (max. Höhe 2500 mm) und manuell (max. Höhe 3000 mm) betriebene Schiebetür
- An der Decke oder direkt im Trennwandsystem integriert
- Türblattgewicht: max. 80 kg
- Oberflächen C35 Schwarz oder EV1 Aluminium, weitere Oberflächen auf Anfrage
- Fitting for automatic (max. height 2500 mm) and manually (max. height 3000 mm) operated sliding door
- Integrated at the ceiling or directly in the partition wall system
- Door leaf weight: max. 80 kg
- C35 black or EV1 aluminium surface finishes, other surface finishes on request



Verdeckt liegendes Holztürband Concealed wooden door hinge



- Verdeckt liegendes Band für Premiumzargen bei Holztüren
- Perfekt auf Zargensysteme abgestimmt
- Bietet umfangreiche Einstellmöglichkeiten der Türen
- Unterstreicht die reduzierte Optik des Trennwandsystems
- Concealed hinge for premium frame trims with wooden doors
- Perfectly matched with frame trim systems
- Offers comprehensive adjustment options for doors
- Underlines the reduced visual appearance of the partition wall system

Verschiedene Öffnungsvarianten für maximale Planungsfreiheit

Variety of opening types for maximum design freedom



- ① Drehflügeltür aus Glas
Side-hung door made of glass
- ② Technikpaneel, angepasst an Türhöhe
Technical panel, adapted to the door height
- ③ Schiebetür
Sliding door
- ④ Doppelflügelige Drehtür aus Glas
Double-leaf side-hung door made of glass



- ① Drehflügeltür aus Glas, raumhoch
Side-hung door made of glass, floor-to-ceiling
- ② Technikpaneel, raumhoch
Technical panel, floor-to-ceiling
- ③ Drehflügeltür aus Holz, raumhoch
Side-hung door made of wood, floor-to-ceiling
- ④ Flächenbündige Designtür
Flush-fitted feature door
- ⑤ Doppelflügelige Drehtür aus Holz
Double-leaf side-hung door made of wood

Grundprofile Basic profiles

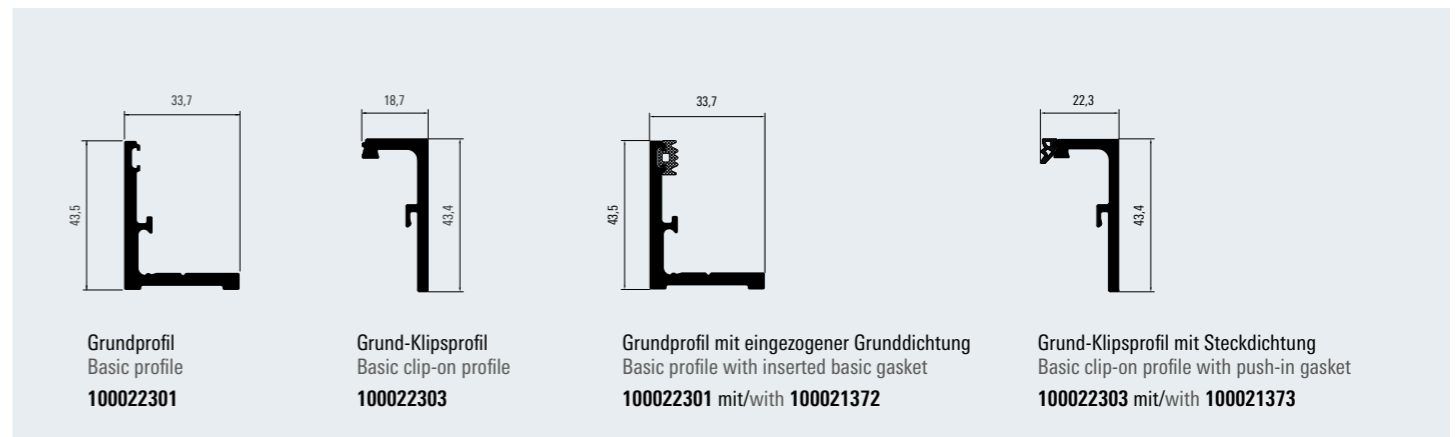

Schüco Füllungslagerung Schüco infill fixture

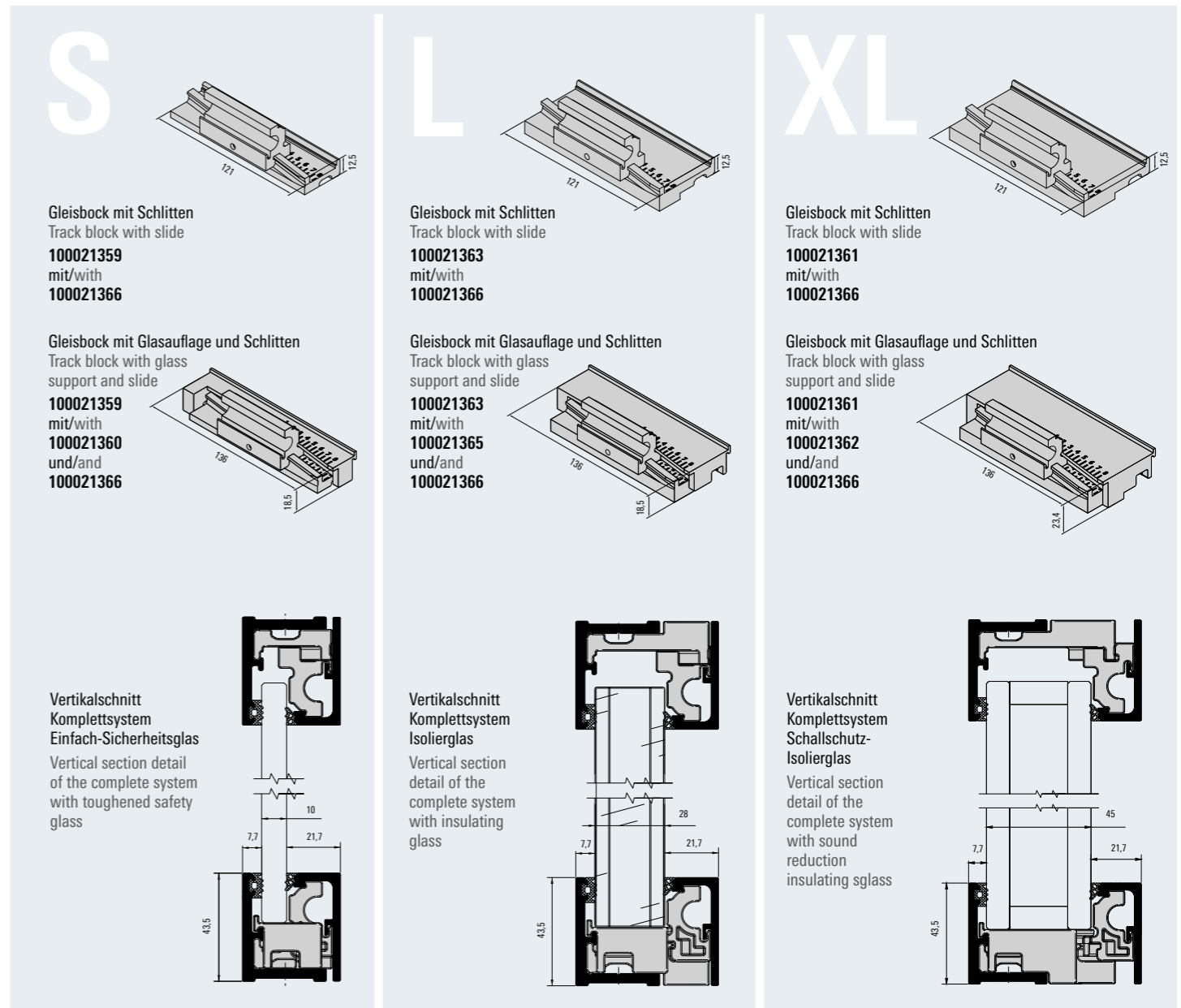

*Alle Artikelnummern beziehen sich auf die Oberfläche Schwarz. Weitere Oberflächen verfügbar.
* All article numbers refer to the black surface finish. Other surface finishes are available.



Türzarge Basis S Basic door frame trim S

Profil Basiszarge S
Profile for basic frame trim S
100022307

Glasleiste Basiszarge S
Glazing bead for basic frame trim S
100022328

Klipsprofil Basiszarge S
Clip-on profile for basic frame trim S
100023699

Glasleistenhalter Basiszarge S
Glazing bead clip for basic frame trim S
100021370

Horizontalschnitt Türzarge Basis S
Horizontal section detail of basic door frame trim S

Zubehör für Türzargen Basis S, Premium S und XL Accessories for door frame trims - Basic S, Premium S and XL

Adapter Grundprofil
Adapter for basic profile
100022464

Eckverbinder O1 Zarge
Corner cleat O1 trim
100022454

Bodenwinkel Zargenprofil
Floor bracket for frame trim profile
100022465 links / left
100022466 rechts / right

Falzprofil Premium Holztür
Rebate profile for Premium wood door
100023627
mit Klipsprofil
with clip-on profile
100023699

Türzargen Premium Premium door trims

Profil Premiumzarge S
Profile for premium frame trim S
100022311

Glasleiste Premiumzarge S
Glazing bead for premium frame trim S
100022326

Ausgleichsprofil Glastür Premium S
Spacer profile for premium glass door S
100022315

Glasleistenhalter Premiumzarge
Glazing bead clip for premium frame trim
100021371

Horizontalschnitte Türzarge Premium S
Horizontal section details for premium door frame trim S

Profil Premiumzarge XL
Profile for premium frame trim XL
100022313

Glasleiste Premiumzarge S
Glazing bead for premium frame trim S
100022326

Glasleistenhalter Premiumzarge
Glazing bead clip for premium frame trim
100021371

Horizontalschnitt Türzarge Premium XL
Horizontal section detail for premium door frame trim XL

*Alle Artikelnummern beziehen sich auf die Oberfläche Schwarz. Weitere Oberflächen verfügbar.
* All article numbers refer to the black surface finish. Other surface finishes are available.

Desigtür Premium Premium feature door

L-XL

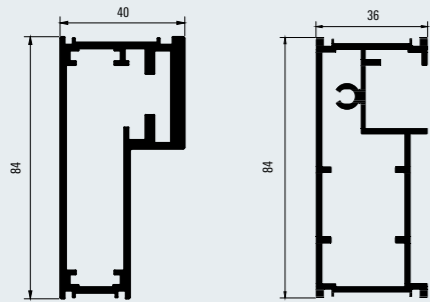

Türprofil Premium L-XL
Premium door profile L-XL
100022346

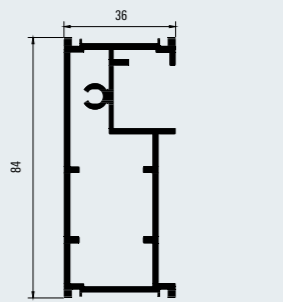

Türprofil unten Premium L-XL
Premium bottom door profile L-XL
100022348

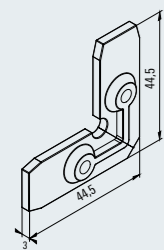

Eckverbinder Türprofil
Premium L-XL
Corner cleat, premium
door profile L-XL
100011927

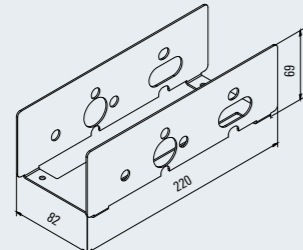

Schlosskasten für Türprofil Premium L-XL
Lock case for premium door profile L-XL
100022604

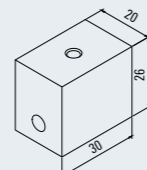

Eckverbinder Türprofil
Premium L-XL unten
Bottom corner cleat, premium
door profile L-XL
100022472

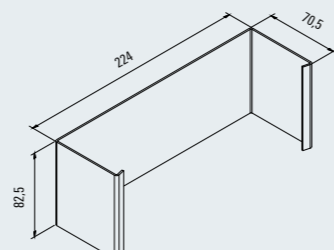

Abdeckung Schlosskasten für Türprofil Premium L-XL
Cover for lock case for premium door profile L-XL
100022603

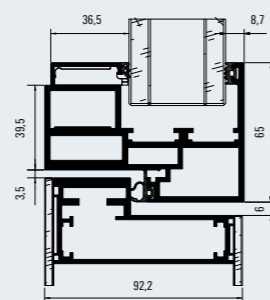

Horizontalschnitt oben
Top horizontal section detail

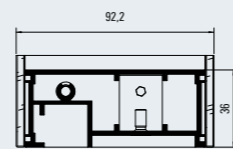

Horizontalschnitt unten
Bottom horizontal section detail

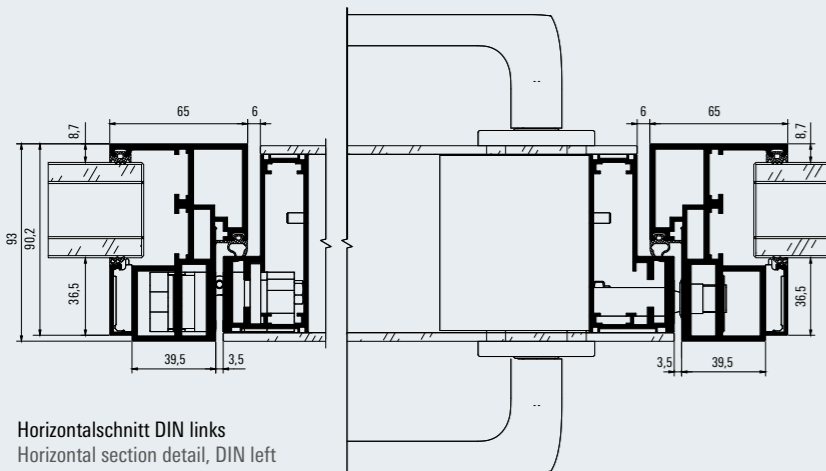

Horizontalschnitt DIN links
Horizontal section detail, DIN left



Profilbogen AP VS 43 CD AP VS 43 CD profile curve

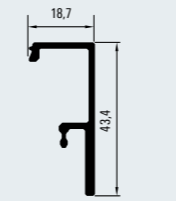

Profilbogen innen
pressblank
Inside profile curve,
mill finish
100023656

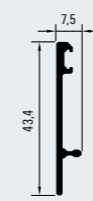

Profilbogen außen
pressblank
Outside profile curve,
mill finish
100023657

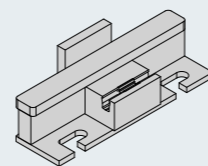

Glasschuh mit Glasauflage
und Glasklotz
Glass shoe with
glass support and
glazing block
100023709
100023881
100023708

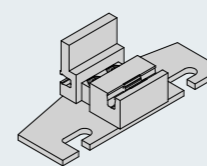

Glasschuh ohne Glasauflage
Glass shoe without
glass support
100023709
100023881

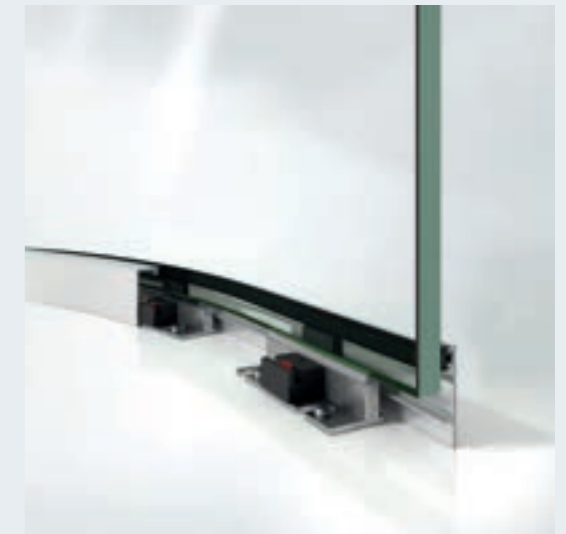
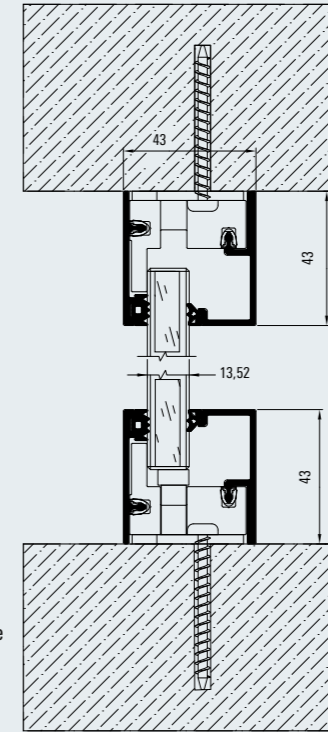

Zubehör Sprosse Glazing bar accessories

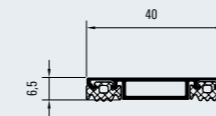

Designsprosse
Feature glazing bar
100023629
mit Grunddichtung
with basic gasket
100021372





Trägerprofile Load-bearing profiles

für TV, Regal Schüco Smartcube etc.
For TV, Schüco Smartcube shelves etc.

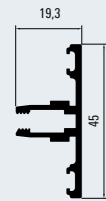

Grundprofil Träger
Basic profile for
load-bearing profile
100022330

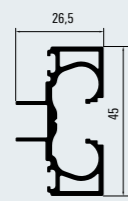

Schraubprofil Träger
Screw profile for
load-bearing profile
100022338

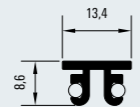

Klipsprofil Träger
Clip-on profile for
load-bearing profile
100022340

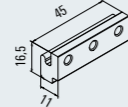

Adapter Grundprofil
Adapter for basic profile
100022464

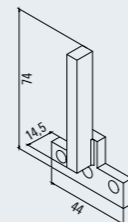

Adapter Träger
Adapter for load-bearing profile
100022338

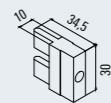

Ausgleichsstück Träger L
Shim for load-bearing profile L
100022613

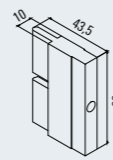

Ausgleichsstück Träger XL
Shim for load-bearing profile XL
100022614

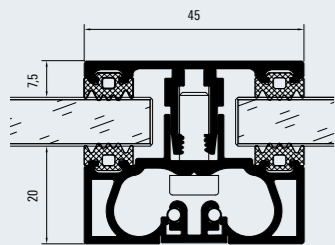

Horizontalschnitt Trägerprofil S
Horizontal section detail
of load-bearing profile S

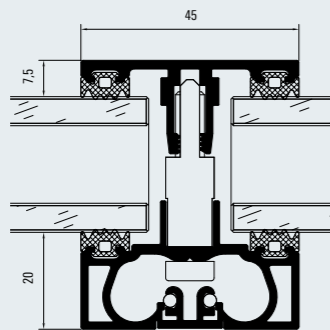

Horizontalschnitt Trägerprofil L
Horizontal section detail
of load-bearing profile L

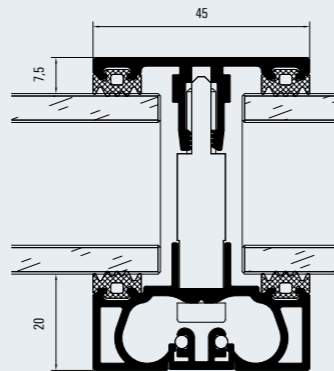

Horizontalschnitt Trägerprofil XL
Horizontal section detail
of load-bearing profile XL

Trägerprofile Load-bearing profiles

für Technikpaneel
For technical panel

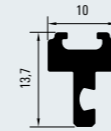

Adapterprofil
Adapter profile
100023354

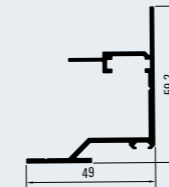

Rahmenprofil innen
Frame profile inside
100023356

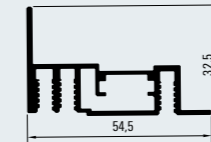

Rahmenprofil außen
Frame profile outside
100023358

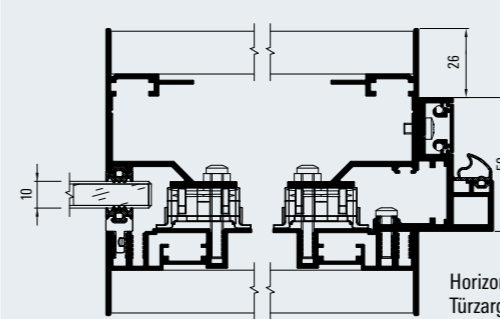

**Horizontalschnitt Technikpaneel
Türzarge Premium S**
Horizontal section detail for
technical panel for
basic door frame trim S

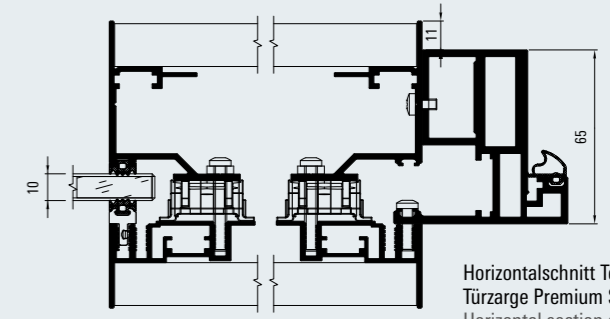

**Horizontalschnitt Technikpaneel
Türzarge Premium S**
Horizontal section detail for
technical panel for
premium door frame trim S

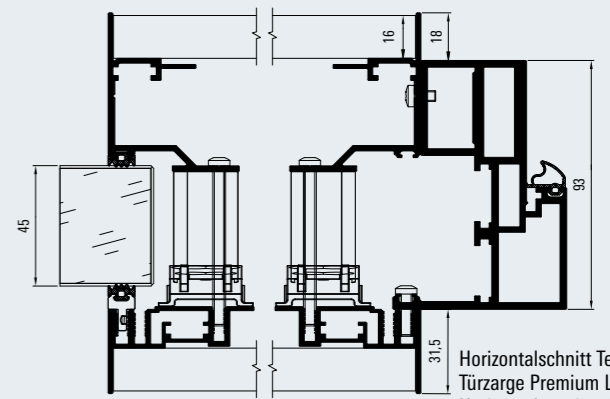

**Horizontalschnitt Technikpaneel
Türzarge Premium L-XL**
Horizontal section detail for
technical panel for
premium door frame trim L-XL

Raumgestaltungssystem Schüco Openstyle/MST

Schüco Openstyle/MST room design system



Leichtigkeit und Transparenz – das sind die wichtigsten Kennzeichen des Systems Schüco Openstyle. Die vielen Ausführungen und das große Sortiment an Zubehör erlauben zahlreiche Kombinationen sowie freie Gestaltung. Und mit dem Schüco MST Schiebetürsystem trennen Sie Räume ganz sanft und elegant voneinander ab.

Lightness and transparency – these are the most important characteristics of the Schüco Openstyle system. The many different designs and wide range of accessories allow for countless combinations and freedom of design. And with the Schüco MST sliding door system, rooms are separated from each other quite softly and elegantly.



Entdecken Sie unser Raumgestaltungssystem
Discover our room design system

Deckenführungsschienen

Ceiling guide tracks

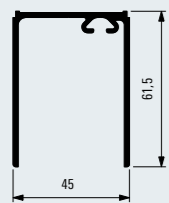

Führungsschiene 61, einläufig
Guide track 61, single track
100022633

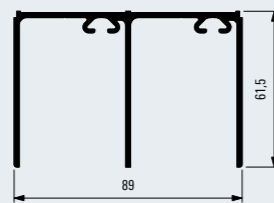

Führungsschiene 61, zweiläufig
Guide track 61, double track
100008352

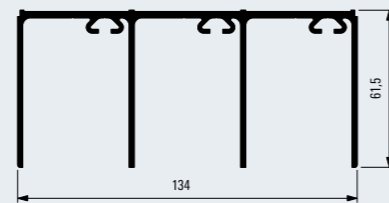

Führungsschiene 61, dreiläufig
Guide track 61, triple track
100022573

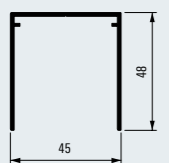

Führungsschiene 48, einläufig
Guide track 48, single track
100008399

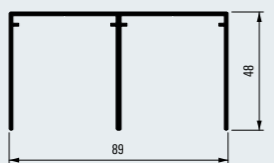

Führungsschiene 48, zweiläufig
Guide track 48, double track
100008389

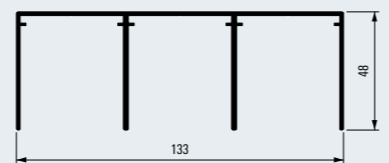

Führungsschiene 48, dreiläufig
Guide track 48, triple track
100008395

Bodenschienen, aufgesetzt

Surface-mounted floor tracks

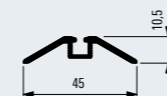

Einsatz für Bodenschiene aufgesetzt
Insert for floor rail, surface-mounted
100008336



Laufschiene aufgesetzt, zweiläufig
Double track, surface-mounted
100008333

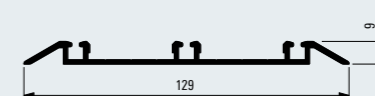

Laufschiene aufgesetzt, dreiläufig
Triple track, surface-mounted
100008342

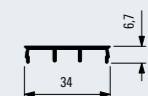

Blende Laufschiene
Cover plate track
100008327

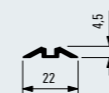

Laufschiene einläufig, flach
Single track, flat
100008349



Laufschiene zweiläufig, flach
Double track, flat
100008362

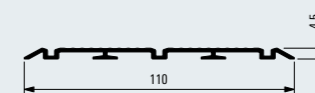

Laufschiene dreiläufig, flach
Triple track, flat
100008385

Bodenschienen, eingelassen, mit Fugenabdeckung

Floor rails, recessed, with joint cover

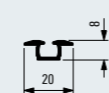

Einsatz für Bodenschiene eingelassen
Insert for floor rail, recessed
100008322

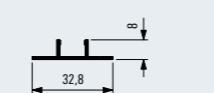

Bodenschiene einläufig Trägerprofil
Load-bearing profile for single-track floor rail
100008330

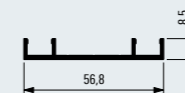

Bodenschiene zweiläufig Trägerprofil
Load-bearing profile for double-track floor rail
100008339

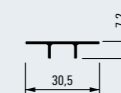

Abdeckung Cover
100008402

*Alle Artikelnummern beziehen sich auf die Oberfläche Schwarz. Weitere Oberflächen verfügbar.
* All article numbers refer to the black surface finish. Other surface finishes are available.

Raumgestaltungssystem Schüco Openstyle/MST

Schüco Openstyle/MST room design system



Schüco Openstyle ist das perfekte Produkt für kreative und individuelle Raumgestaltung. Flexibel, leicht, transparent und überall einsetzbar liefert das System unendliche Inspirationen zu den neuen Lebens- und Einrichtungsstilen.

Schüco Openstyle is the perfect product for creative and individual room designs. Flexible, light, transparent and suitable for use everywhere, the system provides endless inspiration for new lifestyles and interior designs.

Statische und dynamische Ausführung Structural and dynamic design

Profile für Füllungen 16 und 19 mm Profiles for 16 and 19 mm infills

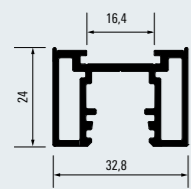

Griffprofil 16
Handle profile 16
100008660

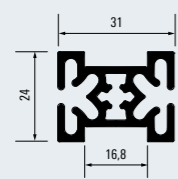

Sprossenprofil 16
Glazing bar profile 16
100008689

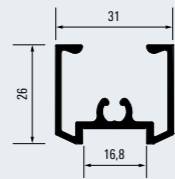

Rahmenprofil 16
oben / unten
Frame profile 16
top / bottom
100008680

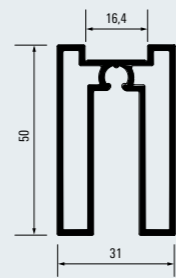

Rahmenprofil 16
unten für Rollenbeschlag
Frame profile 16
bottom for roller fitting
100008685

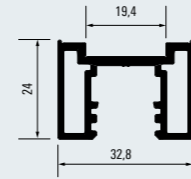

Griffprofil 19
Handle profile 19
100008732

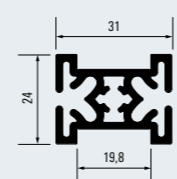

Sprossenprofil 19
Glazing bar profile 19
100008724

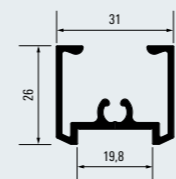

Rahmenprofil 19
oben / unten
Frame profile 19
top / bottom
100008713

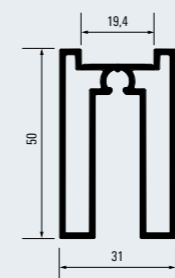

Rahmenprofil 19
unten für Rollenbeschlag
Frame profile 19
bottom for roller fitting
100008720

Zubehörprofile Accessory profiles

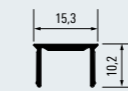

Nutabdeckprofil
Groove cover profile
100008667



Deckelprofil
Cover profile
100008739

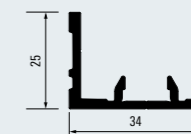

Aufsatzleiste
Attachment rail
100008701

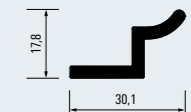

Montageleiste
Assembly rail
100008675

*Alle Artikelnummern beziehen sich auf die Oberfläche Schwarz. Weitere Oberflächen verfügbar.
* All article numbers refer to the black surface finish. Other surface finishes are available.

Raumgestaltungssystem Schüco Openstyle/MST

Schüco Openstyle/MST room design system



Multifunktionale Schiebetüren die Räume voneinander abgrenzen, Räume schaffen, Kleiderschränke verkleiden – alles mit frei wählbaren Füllungen und Griff- und Rahmenprofilen in erstklassiger Qualität.

Multipurpose sliding doors separate spaces from one another, creating rooms, screening wardrobes – all with a free choice of high-quality infills, handles and frame profiles.



Entdecken Sie unser Raumgestaltungssystem MST
Discover our MST room design system

Griffprofile Handle profiles

für Füllungen 4, 6, 8 und 10 mm
For 4, 6, 8 and 10 mm infills

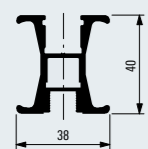

Griffprofil 40 C
Handle profile 40 C
100008319

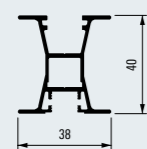

Griffprofil 40 C Basic
Handle profile 40 C Basic
100008438

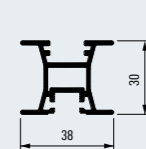

Griffprofil 30 C
Handle profile 30 C
100022632

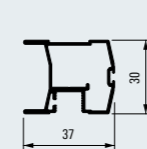

Griffprofil 30 C
BAL Bürste
Handle profile 30 C
BAL brush
100022634

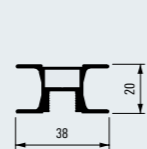

Griffprofil 20 C
Handle profile 20 C
100008444

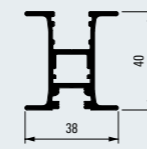



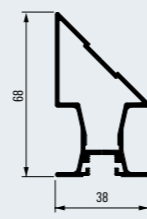





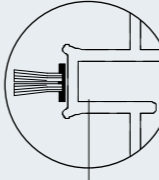
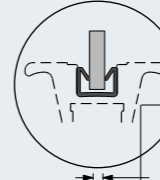
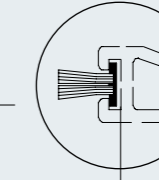

Griffprofil
40 C Basic+
Handle profile 40 C
Basic+
100008359

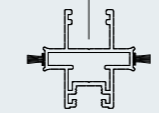

Griffprofil 45°
Ecklösung auf Anfrage
Handle profile 45°
Corner solution
on request
100023884

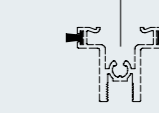
Zubehör MST MST accessories

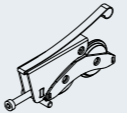
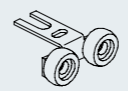
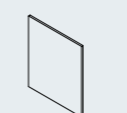
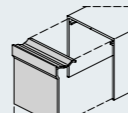
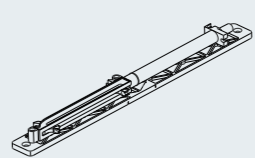
 Anschlagdichtung Rebate gasket 100002717	 Anschlagdichtung Rebate gasket 100002747	 Bürstendichtung selbstklebend Brush seal, self-adhesive 100002743	 Füllungseinfassprofil für Stärke Infill frame edge profile for thickness 4 mm 100002751 6 mm 100002752 8 mm 100002753	 Bürstenführung für Profil Brush seal carrier for profile 100008441, 100022634 100002742	 Stopper in Führungsschiene End stop in guide track 100002768	 Stopper in Laufschiene End stop in track 100002738
 Schüco Aufkleber Schüco sticker 100002221	 Anschlagdichtung Rebate gasket 100002747	 Bürstendichtung selbstklebend Brush seal, self-adhesive 100002743	 Füllungseinfassprofil für Stärke Infill frame edge profile for thickness 4 mm 100002751 6 mm 100002752 8 mm 100002753	 Bürstenführung für Profil Brush seal carrier for profile 100008441, 100022634 100002742	 Stopper in Führungsschiene End stop in guide track 100002768	 Stopper in Laufschiene End stop in track 100002738
 Laufwagen Roller carriage 100002745	 Rollenführung Guide rollers 100002776	 Sichtblende für Führungsschiene 61 mm Cover plate for 61 mm guide track 100022637	 Sichtblende für Führungsschiene 48 mm Cover plate for 48 mm guide track 100008406	 Selbsteinzug für 61er links/rechts inkl. Fangstift 100002755 Selbsteinzug, Kl. I: 10-20 kg, links 100002756 Selbsteinzug, Kl. I: 10-20 kg, rechts 100002760 Selbsteinzug, Kl. II: 20-40 kg, links 100002761 Selbsteinzug, Kl. II: 20-40 kg, rechts 100002769 Selbsteinzug, Kl. III: 40-60 kg, links 100002770 Selbsteinzug, Kl. III: 40-60 kg, rechts 100002764 Selbsteinzug, Kl. IV: 60-100 kg, links 100002765 Selbsteinzug, Kl. IV: 60-100 kg, rechts Selbsteinzug für 48er links/rechts 100002762 Selbsteinzug, 48er, Kl. II, 20-40 kg, links, rechts 100002771 Selbsteinzug, 48er, Kl. III, 40-60 kg, links, rechts 100002766 Selbsteinzug, 48er, Kl. IV, 60-100 kg, links, rechts	Soft closer for 61 mm guide track, left/right including pilot pin 100002755 Soft closer, Cl. I: 10-20 kg, left 100002756 Soft closer, Cl. I: 10-20 kg, right 100002760 Soft closer, Cl. II: 20-40 kg, left 100002761 Soft closer, Cl. II: 20-40 kg, right 100002769 Soft closer, Cl. III: 40-60 kg, left 100002770 Soft closer, Cl. III: 40-60 kg, right 100002764 Soft closer, Cl. IV: 60-100 kg, left 100002765 Soft closer, Cl. IV: 60-100 kg, right Soft closer for 48 mm guide track, left/right 100002762 Soft closer, 48 mm, Cl. II, 20-40 kg, links, right 100002771 Soft closer, 48 mm, Cl. III, 40-60 kg, links, right 100002766 Soft closer, 48 mm, Cl. IV, 60-100 kg, links, right	

Rahmen und Sprossenprofile Frame and glazing bar profiles

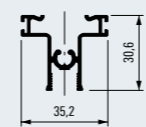

Rahmen oben
Top frame
100008313

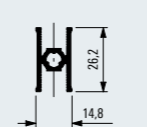

Sprosse Basic
Basic glazing bar
100008366

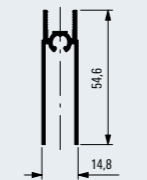

Rahmen unten
Bottom frame
100008316

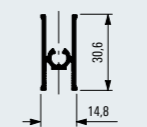

Rahmenprofil BAL als Rahmen, oben
Frame profile BAL as frame, top
100023882

*Alle Artikelnummern beziehen sich auf die Oberfläche Schwarz. Weitere Oberflächen verfügbar.
* All article numbers refer to the black surface finish. Other surface finishes are available.

Regalsystem Schüco Smartcube Schüco Smartcube shelving system



Der clevere Kubus überzeugt nicht nur durch multifunktionales Design, sondern auch durch maximale Einsatzfreude. Das Regalsystem Schüco Smartcube macht sich überall gut, egal ob elegant an der Wand, integriert in die Küchenplanung oder als freistehendes Möbelstück.

The clever cube not only impresses with its multifunctional design, but also through being a joy to use. The Smartcube shelving system is good anywhere, whether it is looking elegant against the wall, integrated into the kitchen layout or as a free-standing piece of furniture.



Entdecken Sie unser Regalsystem Schüco Smartcube
Discover our Schüco Smartcube shelving system

Regalsystem Schüco Smartframe Schüco Smartframe shelving system



Die Basiskomponenten des Systems bilden stylische Aluminiumrahmen in zwei verschiedenen Größen, die die Regalböden aufnehmen. Modular und flexibel bietet Schüco Smartframe den perfekten Rahmen für eigene Ideen zur fantasievollen Gestaltung.

The basic components of the system are elegant aluminium frames that are available in two sizes and which support the shelves. Schüco Smartframe is modular and flexible, offering the perfect frame for your own fantastic design ideas.



Entdecken Sie unser Regalsystem Schüco Smartframe
Discover our Schüco Smartframe shelving system

Profile für Schüco Smartcube Profiles for Schüco Smartcube

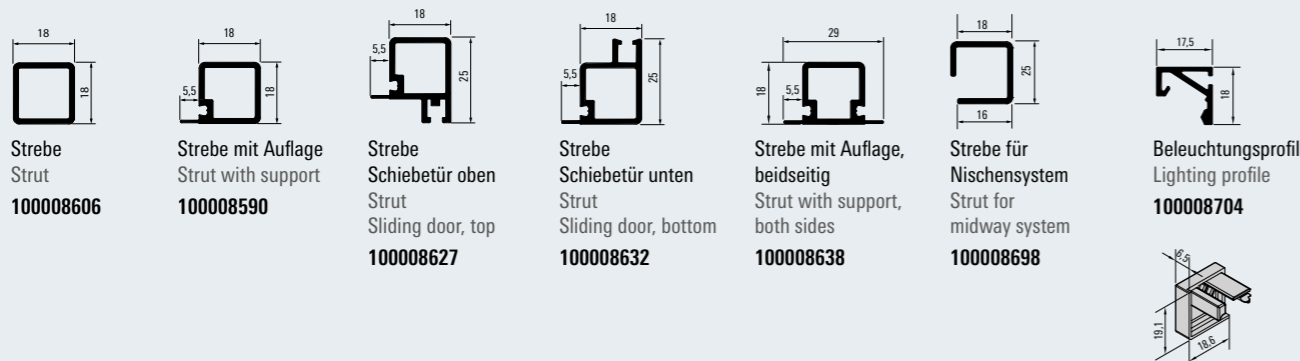

Seitenteile für Schüco Smartframe Side sections for Schüco Smartframe

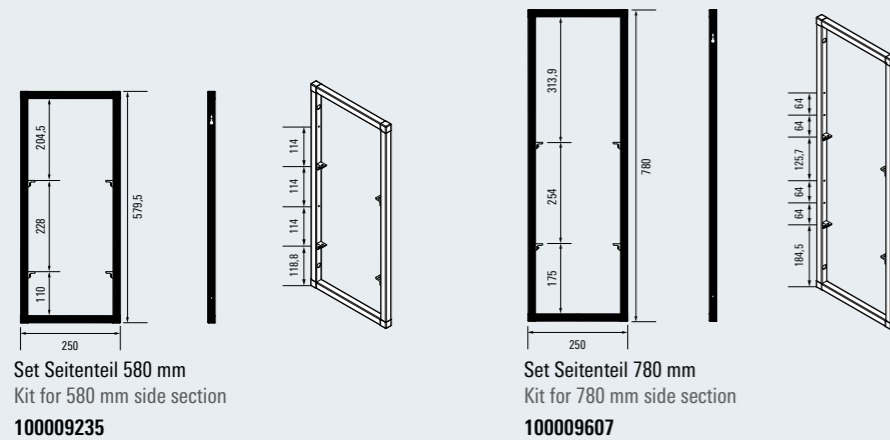

Eckknoten Schüco Smartcube Schüco Smartcube corner joints

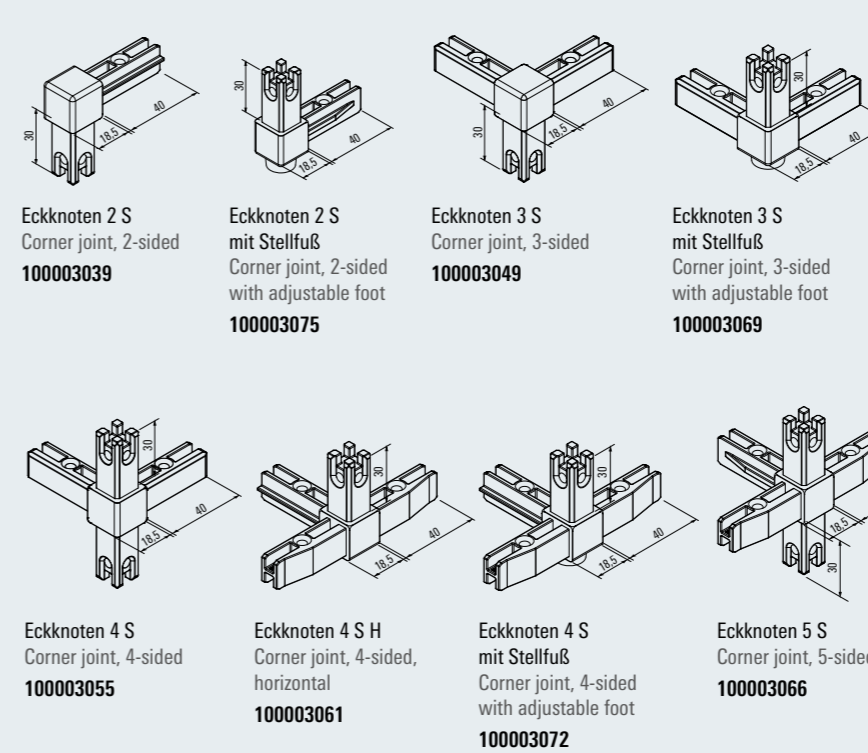

Beschlagset für Schüco Smartcube mit Schiebetür Fittings kit for Schüco Smartcube with sliding door

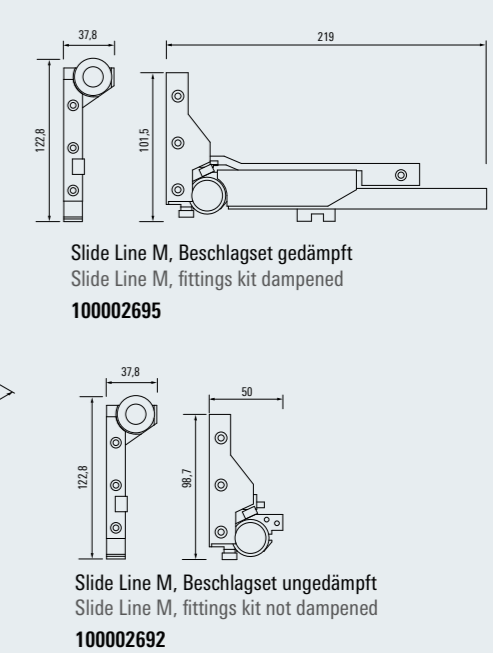

*Alle Artikelnummern beziehen sich auf die Oberfläche Schwarz. Weitere Oberflächen verfügbar.
* All article numbers refer to the black surface finish. Other surface finishes are available.

Von der Anfrage bis zum fertigen Produkt

From the enquiry to the finished product

Mehr Flexibilität durch vorgefertigte Bausätze

Schüco unterstützt Sie mit fertigen Bausätzen, Ihren zeitlichen und personellen Aufwand bei der Montage des Aluminium-Trennwandsystems zu optimieren. Sie erhalten den Bausatz von unseren Partnern, abgestimmt auf Ihre Bedürfnisse und gewinnen so Zeit bei der bedarfsgerechten Ausführung und Installation vom System Schüco Interior AP VS 43 vor Ort bei Ihrem Kunden.

Prefabricated kits provide greater flexibility

Schüco supports you with finished assemblies in order to optimise the time and effort needed to install the aluminium partition wall system. You will receive the assembly from our partners, tailored to your requirements, thereby gaining you time with demand-driven design and installation of the Schüco Interior AP VS 43 system on site at your customer.



Unser Bausatz – Ihre Vorteile

- Gesicherte Qualität entlang des gesamten Fertigungsprozesses
- Mehr Platz in Ihrer Fertigung
- Erweiterung Ihrer Lagerkapazität durch Nutzung der Bausätze
- Lieferung direkt zur Baustelle

Benefits of the kit for you

- Guaranteed quality throughout the entire fabrication process
- More space for your fabrication
- The use of kits will increase your storage capacity
- Direct delivery to the building site

Bestellprozess

Ordering process

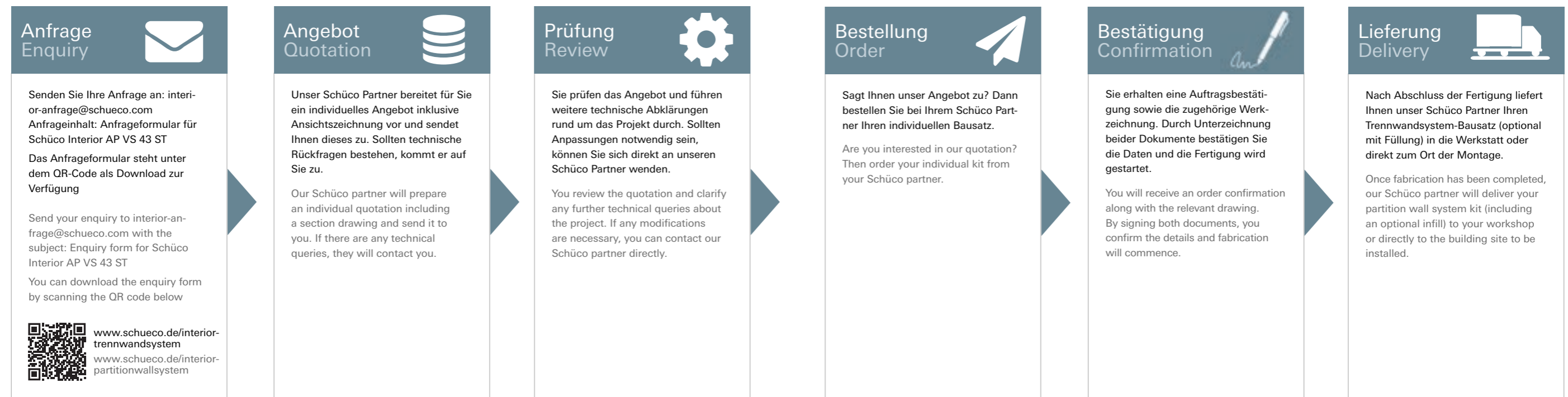

Ihr Gebietsmanager informiert Sie gern über Verfügbarkeiten, Farben, Größen sowie Abnahmemengen etc.der gezeigten Produkte.
Your area sales manager will be happy to give you more information about availability, colours, sizes and purchase quantities etc. of the products shown.

Schüco – Systemlösungen für Fenster, Türen und Fassaden

Die Schüco Gruppe mit Hauptsitz in Bielefeld entwickelt und vertreibt Systemlösungen für die Gebäudehülle aus den Materialien Aluminium, Stahl und Kunststoff. Das Produktportfolio umfasst Fenster-, Tür-, Fassaden-, Lüftungs-, Sicherheits- und Sonnenschutzsysteme sowie intelligente und vernetzbare Lösungen für den Wohn- und Objektbau. Darüber hinaus bietet Schüco Beratung und digitale Lösungen für alle Phasen eines Bauprojektes – von der initialen Idee über die Planung, Fertigung und Montage bis hin zum After Sales Service mit Wartung und Instandhaltung. Ergänzt wird das Portfolio durch Maschinen zur Fertigung und einen kundennahen Service. Als eines der führenden Unternehmen der Bauindustrie hat sich Schüco dem Ziel verschrieben, Vorreiter für ganzheitliche Nachhaltigkeit zu sein und mit seinen Produkten und Services einen aktiven Beitrag zur Verwirklichung von Klimaneutralität und Kreislaufwirtschaft im Bauwesen zu leisten. 1951 gegründet, ist Schüco heute in mehr als 80 Ländern aktiv und hat mit 6.750 Mitarbeitenden in 2023 einen Jahresumsatz von 2,11 Milliarden Euro erwirtschaftet.

Weitere Informationen unter www.schueco.de

Die **Schüco Interior Systems KG** vertreibt Einrichtungssysteme aus Aluminium für eine ganzheitliche Innenraumgestaltung. Die Schüco Trennwand-, Regal- und Möbelsysteme sind geprägt von Multifunktionalität und nahezu in jedem Bereich flexibel einsetzbar.

Weitere Informationen unter www.schueco.com/interior-systems

Schüco – System solutions for windows, doors and façades

Based in Bielefeld, the Schüco Group develops and sells system solutions made of aluminium, steel and PVC-U for the building envelope. The product portfolio includes window, door, façade, ventilation, security and sun shading systems, as well as intelligent networked solutions for residential and commercial projects. Schüco also provides consultancy and digital solutions for all phases of a building project – from the initial idea through to design, fabrication and installation, as well as after sales with maintenance and servicing. Fabrication machinery and customer-oriented service complement the product portfolio. As one of the leading companies in the construction industry, Schüco is committed through its products and services to being a pioneer for comprehensive sustainability and actively contributing to climate neutrality and the circular economy within the construction sector. Founded in 1951, Schüco is now active in more than 80 countries and achieved a turnover of 2.11 billion euros in 2023 with 6750 employees.

For more information, visit www.schueco.com

Schüco Interior Systems KG sells furnishing systems made of aluminium for holistic interior designs. The Schüco partition wall, shelving and furniture systems are multifunctional and can be used flexibly in almost any situation. For more information, visit www.schueco.com/interior-systems

Schüco Interior Systems KG

Werk Borgholzhausen

In der Lake 2, D-33829 Borgholzhausen

Tel. +49 5425 12-222

interior-systems@schueco.com

www.schueco.com/interior-systems

The "Schüco" logo and other logos are protected in Germany and various international markets. Detailed information is available on request.
The "Schüco" logo and other logos are protected in Germany and various international markets. Detailed information is available on request.

P.4615/11.24 DE-EN/Printed in Germany
Änderungen und Irrtümer vorbehalten. Abbildungen ähnlich.
We reserve the right to make changes and to correct errors. Products may differ from illustrations.

